



DE	Beleuchteter Kosmetikspiegel Gebrauchsanweisung	2
EN	Illuminated cosmetics mirror Instructions for use	6
FR	Miroir cosmétique éclairé Mode d'emploi	10
ES	Espejo de maquillaje con luz Instrucciones de uso.....	14
IT	Specchio cosmetico illuminato Istruzioni per l'uso.....	18
TR	Işıklı makyaj aynası Kullanım kılavuzu	22
RU	Косметическое зеркало с подсветкой Инструкция по применению	26
PL	Podświetlane lusterko kosmetyczne Instrukcja obsługi.....	30



Lesen Sie diese Gebrauchsanweisung sorgfältig durch, bewahren Sie sie für den späteren Gebrauch auf, machen Sie sie anderen Benutzern zugänglich und beachten Sie die Hinweise.

Inhalt

1. Bestimmungsgemäßer Gebrauch..... 3	5. Pflege- und Aufbewahrung..... 4
2. Gerätebeschreibung 3	6. Garantie/Service..... 5
3. Sicherheitshinweise 3	
4. Inbetriebnahme 4	
4.1 Batterien einlegen..... 4	
4.2 Bedienung 4	

WARNUNG

- Das Gerät ist nur für den Einsatz im häuslichen/privaten Umfeld bestimmt, nicht im gewerblichen Bereich.
- Dieses Gerät kann von Kindern ab 8 Jahren und darüber sowie von Personen mit verringerten physischen, sensorischen oder mentalen Fähigkeiten oder Mangel an Erfahrung und Wissen benutzt werden, wenn sie beaufsichtigt oder bezüglich des sicheren Gebrauchs des Gerätes unterwiesen wurden und die daraus resultierenden Gefahren verstehen.
- Kinder dürfen nicht mit dem Gerät spielen.
- Reinigungs und Benutzer-Wartung dürfen nicht von Kindern ohne Beaufsichtigung durchgeführt werden.

Lieferumfang

- beleuchteter Kosmetikspiegel
- kleiner magnetischer Spiegel
- 3 x 1,5 V, Typ AA-Batterien
- Diese Gebrauchsanweisung

Zeichenerklärung

Folgende Symbole werden in der Gebrauchsanweisung und auf dem Typenschild verwendet:

	WARNUNG	Warnhinweis auf Verletzungsgefahren oder Gefahren für Ihre Gesundheit.
	ACHTUNG	Sicherheitshinweis auf mögliche Schäden an Gerät/Zubehör.
	Hinweis	Hinweis auf wichtige Informationen.
	Schutzklasse 3	
	Nur in geschlossenen Räumen verwenden.	



Verpackung umweltgerecht entsorgen

1. Bestimmungsgemäßer Gebrauch

Der Kosmetikspiegel dient ausschließlich der Unterstützung der täglichen Hautpflege wie der Beurteilung der Kosmetik und verfügt dazu über eine Spiegelfläche ohne Vergrößerung, sowie einen magnetischen Zusatzspiegel mit einer 5x Vergrößerung. Die eingebaute Beleuchtung dient ausschließlich zur besseren Sichtbarmachung der aufgetragenen Kosmetik und ist nicht zur Raumbeleuchtung geeignet.

- Der Standfuß des Spiegels kann zur Ablage und Aufbewahrung diverser Kosmetikartikel oder Schmuck genutzt werden.
- Das Gerät ist nur für den in dieser Gebrauchsanweisung beschriebenen Zweck vorgesehen. Der Hersteller kann nicht für Schäden haftbar gemacht werden, die durch unsachgemäßen oder leichtsinnigen Gebrauch entstehen.
- Dieses Gerät ist nur für den häuslichen Gebrauch, nicht für den kommerziellen Gebrauch vorgesehen.
- Dieses Gerät ist nicht dafür bestimmt, durch Personen (einschließlich Kinder) mit eingeschränkten physischen, sensorischen oder geistigen Fähigkeiten oder mangels Erfahrung und/oder mangels Wissen benutzt zu werden, es sei denn, sie werden durch eine für Ihre Sicherheit zuständige Person beaufsichtigt oder erhalten von ihr Anweisungen, wie das Gerät zu benutzen ist.
- Kinder sollten beaufsichtigt werden, damit sie nicht mit dem Gerät spielen.

2. Gerätebeschreibung

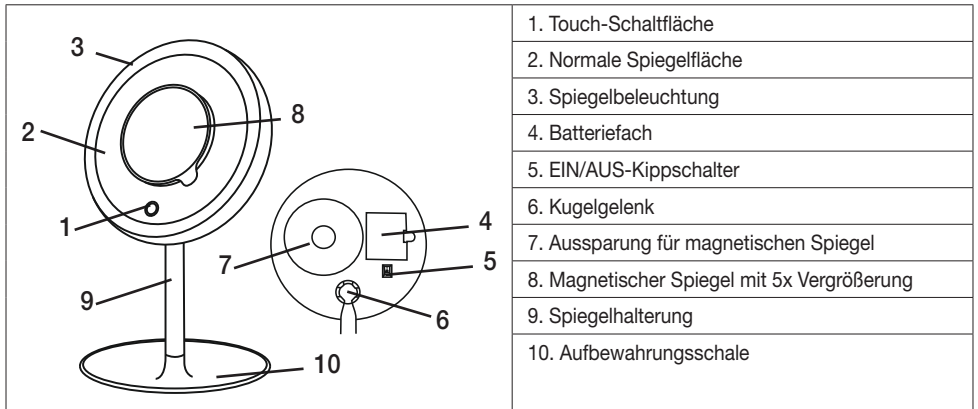

3. Sicherheitshinweise

Lesen Sie diese Gebrauchsanweisung sorgfältig! Ein Nichtbeachten der nachfolgenden Hinweise kann Personen- oder Sachschäden verursachen. Bewahren Sie die Gebrauchsanweisung auf und machen Sie diese auch anderen Anwendern zugänglich. Übergeben Sie diese Anleitung bei Weitergabe des Geräts.



Warnung

- Bei direkter Sonneneinstrahlung besteht erhöhte Brandgefahr. Vermeiden Sie daher direkte Sonneneinstrahlung auf die Spiegelfläche.
- Halten Sie Kinder von Verpackungsmaterial fern. Es besteht Erstickungsgefahr.
- Kinder müssen beim Benutzen des Geräts beaufsichtigt werden.
- Reparaturen an Elektrogeräten dürfen nur von Fachkräften durchgeführt werden. Durch unsachgemäße Reparaturen können erhebliche Gefahren für den Benutzer entstehen.
Lassen Sie das Gerät im Falle einer Störung oder Beschädigung durch eine qualifizierte Fachwerkstatt reparieren.

Bei nicht sachgemäßem Gebrauch bzw. Gebrauch entgegen der vorliegenden Gebrauchsanweisung besteht unter Umständen Brandgefahr!

Betreiben Sie das Gerät deshalb

- nie unbeaufsichtigt, insbesondere wenn Kinder in der Nähe sind,
- nie unter einer Abdeckung, wie z. B. Decke, Kissen ...,

- nie in der Nähe von Benzin oder anderen leicht entflammaren Stoffen.
- nur in trockenen Innenräumen (z.B. nie in der Badewanne, Sauna).

Stellen Sie sicher, dass das Gerät nicht mit Wasser oder anderen Flüssigkeiten in Berührung kommt. Greifen Sie keinesfalls nach einem Gerät, das ins Wasser gefallen ist.

Achtung

- Vor dem Gebrauch sicherstellen, dass das Gerät und Zubehör keine sichtbaren Schäden aufweisen. Benutzen Sie es im Zweifelsfall nicht und wenden Sie sich an Ihren Händler oder an die angegebene Kundendienstadresse.
- Öffnen Sie unter keinen Umständen das Gehäuse.
- Halten Sie das Gerät von spitzen oder scharfen Gegenständen fern.
- Wenn das Gerät heruntergefallen ist oder anderweitige Schäden davongetragen hat, darf es nicht mehr benutzt werden.
- Nach jedem Gebrauch und vor jeder Reinigung ist das Gerät auszuschalten.

4. Inbetriebnahme

- Überprüfen Sie das Gerät auf Beschädigung.
- Verbinden Sie die Spiegelhalterung mit der Aufbewahrungsschale mittels Bajonettverschluss.

4.1 Batterien einlegen



- Falls vorhanden, ziehen Sie den Batterie-Isolierstreifen am Batteriefachdeckel beziehungsweise entfernen Sie die Schutzfolie der Batterie und setzen Sie die Batterie gemäß Polung ein.
- Die Batterien befinden sich auf der Rückseite des Spiegels. Öffnen Sie den Batteriefach-Deckel. Nun können Sie den Batterieisolierstreifen ziehen bzw. die Batterien wechseln.

4.2 Bedienung

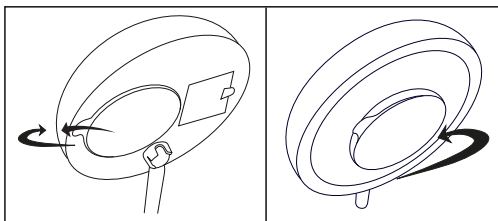
- Stellen Sie den Kippschalter auf der Rückseite des Spiegels auf die Position 1. Die Stromzufuhr von den Batterien ist nun aktiviert.
- Die Lichtquelle kann durch kurzes Berühren der Touch-Schaltfläche auf dem Spiegel ein- und ausgeschaltet werden.
- Durch langes Berühren der Touch-Schaltfläche können Sie nun die gewünschte Helligkeit des Spiegels stufenlos einstellen.
- Auf der Rückseite des Spiegels befindet sich ein kleiner zusätzlicher Spiegel mit einer 5-fach Vergrößerung. Ziehen Sie diesen vorsichtig von der Rückseite des Spiegels ab. Sie können ihn nun mittig auf der großen Spiegelfläche anbringen. Der Hauptspiegel eignet sich hervorragend zur klaren und gesamten Spiegelung des Gesichtes, während der 5-fach-Vergrößerungsspiegel zum detaillierten Arbeiten geeignet ist.





- Aufgrund des 360° schwenkbaren Kugelgelenks lässt sich der Kosmetikspiegel völlig frei in alle Richtungen drehen und verbleibt dann auch zuverlässig in der gewählten Stellung.

-  Die Lichtquelle schaltet sich nach 15 Minuten automatisch aus.
-  Der Spiegel verfügt über eine Farbtemperatur von 4.000 - 5.000 Kelvin.

5. Pflege- und Aufbewahrung

- Schalten Sie das Gerät vor jeder Reinigung aus.
- Reinigen Sie das Gerät mit einem weichen, leicht angefeuchteten Tuch und einem milden Reinigungsmittel.
- Schalten Sie nach der Benutzung des Spiegels auch immer den Kippschalter an der Rückseite des Spiegels aus, um die Batterien zu schonen.
- Reinigen Sie das Gerät nur in der angegebenen Weise. Es darf keinesfalls Flüssigkeit in das Gerät oder das Zubehör eindringen.
- Benutzen Sie das Gerät erst wieder wenn es vollständig trocken ist.
- Gerät nicht in der Spülmaschine reinigen!
- Benutzen Sie keine scharfen Reinigungsmittel oder harte Bürsten!

Hinweise zum Umgang mit Batterien

- Wenn Flüssigkeit aus einer Batteriezelle mit Haut oder Augen in Kontakt kommt, die betroffene Stelle mit Wasser auswaschen und ärztliche Hilfe aufsuchen.
-  Verschluckungsgefahr! Kleinkinder könnten Batterien verschlucken und daran ersticken. Daher Batterien für Kleinkinder unerreichbar aufbewahren!
- Auf Polaritätskennzeichen Plus (+) und Minus (-) achten.
- Wenn eine Batterie ausgelaufen ist, Schutzhandschuhe anziehen und das Batteriefach mit einem trockenen Tuch reinigen.
- Schützen Sie Batterien vor übermäßiger Wärme.
-  Explosionsgefahr! Keine Batterien ins Feuer werfen.
- Batterien dürfen nicht geladen oder kurzgeschlossen werden.
- Bei längerer Nichtbenutzung des Geräts die Batterien aus dem Batteriefach nehmen.
- Verwenden Sie nur denselben oder einen gleichwertigen Batterietyp.
- Immer alle Batterien gleichzeitig auswechseln.
- Keine Akkus verwenden!
- Keine Batterien zerlegen, öffnen oder zerkleinern.

Hinweis: Entsorgung

- Im Interesse des Umweltschutzes darf das Gerät am Ende seiner Lebensdauer nicht mit dem Hausmüll entsorgt werden. Die Entsorgung kann über entsprechende Sammelstellen in Ihrem Land erfolgen. Entsorgen Sie das Gerät gemäß der Elektro- und Elektronik Altgeräte EG-Richtlinie – WEEE (Waste Electrical and Electronic Equipment).



- Bei Rückfragen wenden Sie sich an die für die Entsorgung zuständige kommunale Behörde.
- Die verbrauchten, vollkommen entladenen Batterien müssen Sie über speziell gekennzeichnete Sammelbehälter, Sondernüllannahmestellen oder über den Elektrohändler entsorgen.

Sie sind gesetzlich dazu verpflichtet, die Batterien zu entsorgen.

- Diese Zeichen finden Sie auf schadstoffhaltigen Batterien:

Pb = Batterie enthält Blei,

Cd = Batterie enthält Cadmium,

Hg = Batterie enthält Quecksilber.



6. Garantie/Service

Wir leisten 3 Jahre Garantie ab Kaufdatum für Material- und Fabrikationsfehler des Produktes. Die Garantie gilt nicht:

- Im Falle von Schäden, die auf unsachgemäßer Bedienung beruhen.
- Für Verschleißteile.
- Bei Eigenverschulden des Kunden.
- Sobald das Gerät durch eine nicht autorisierte Werkstatt geöffnet wurde.

Die gesetzlichen Gewährleistungen des Kunden bleiben durch die Garantie unberührt. Für Geltendmachung eines Garantiefalles innerhalb der Garantiezeit ist durch den Kunden der Nachweis des Kaufes zu führen. Die Garantie ist innerhalb eines Zeitraumes von 3 Jahren ab Kaufdatum gegenüber der Beurer GmbH, Ulm (Germany) geltend zu machen.

Bitte wenden Sie sich im Falle von Reklamationen an unseren Service unter folgendem Kontakt:

Service Hotline:

Tel.: +49 (0) 731 / 39 89-144

E-Mail: kd@beurer.de

www.beurer.com

Fordern wir Sie zur Übersendung des defekten Produktes auf, ist das Produkt an folgende Adresse zu senden:

Beurer GmbH

Servicecenter

Lessingstraße 10 b

89231 Neu-Ulm

Germany



Read these instructions for use carefully and keep them for later use, be sure to make them accessible to other users and observe the information they contain.

Contents

1. Intended use..... 7	5. Maintenance and storage..... 8
2. Device description..... 7	6. Warranty/service..... 9
3. Safety notes..... 7	
4. Initial use 8	
4.1 Inserting the batteries..... 8	
4.2 Operation 8	

WARNING

- The device is only intended for domestic/private use, not for commercial use.
- This device may be used by children over the age of 8 and by people with reduced physical, sensory or mental skills or a lack of experience or knowledge, provided that they are supervised or have been instructed on how to use the device safely, and are fully aware of the consequent risks of use.
- Children must not play with the device.
- Cleaning and user maintenance must not be performed by children unless supervised.



Included in delivery

- Illuminated cosmetics mirror
- Small magnetic mirror
- 3 x 1.5 V AA batteries
- These instructions for use

Signs and symbols

The following symbols appear in the instructions for use and on the type plate:

	WARNING	Warning notice indicating a risk of injury or damage to health.
	IMPORTANT	Safety note indicating possible damage to the device/accessory.
	Note	Note on important information.
	Protection class 3	

	Only use indoors.
	Dispose of packaging in an environmentally friendly manner

1. Intended use

The cosmetics mirror is solely for the purpose of supporting your daily skin care routine, such as assessing cosmetics. For this purpose it has both a mirror without magnification and an additional magnetic mirror with a 5x magnification. The purpose of the built-in lighting is simply to make it easier to see the applied cosmetics. It is not suitable for lighting a room.

- The base of the mirror can also be used to store various cosmetic or jewellery items.
- The device is only intended for the purpose described in these instructions for use. The manufacturer is not liable for damage resulting from improper or careless use.
- This device is intended for domestic use only, not for commercial purposes.
- This device is not intended for use by people (including children) with restricted physical, sensory or mental skills or a lack of experience and/or a lack of knowledge, unless they are supervised by a person who is responsible for their safety or are instructed by such a person in how to use the device.
- Supervise children around the device to ensure they do not play with it.

2. Device description

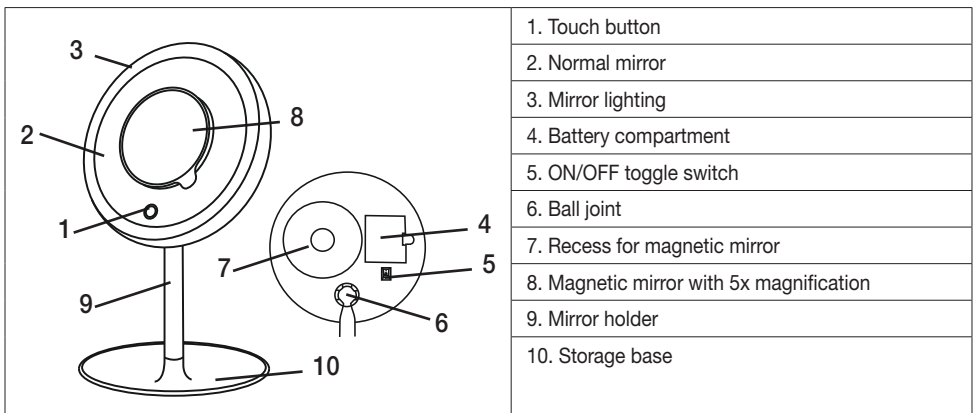

3. Safety notes

Read these instructions for use carefully! Non-observance of the following information may result in personal injury or material damage. Store these instructions for use and make them accessible to other users. Make sure you include these instructions for use when handing over the device to third parties.

Warning

- Contact with direct sunlight poses an increased risk of fire. Therefore, avoid exposing the mirror surface to direct sunlight.
- Keep packaging material away from children to avoid danger of suffocation.
- Children must be supervised at all times whilst using the device.
- Only specialist personnel may perform repairs on electrical devices. Improper repairs may subject users to considerable danger.

In the event of a fault or damage, have the device repaired by a certified specialist workshop.

There is a risk of fire if the device is used improperly or these instructions for use are ignored. The device should therefore:

- Never be left lying around unattended, especially if there are children nearby

- Never be used underneath a cover, such as a blanket, pillow, etc.
- Never be used near petrol or other highly flammable substances
- Only be used in dry interior rooms (e.g. never in the bath or sauna)

Make sure that the device does not come into contact with water or other liquids.
Never reach for a device that is submerged in water.

Important

- Before use, ensure that the device and accessories display no visible damage. If you have any doubts, do not use the device and contact your retailer or the specified Customer Service address.
- Never open the housing.
- Keep the device away from pointed or sharp objects.
- If the device has been dropped or has suffered any other damage, it must no longer be used.
- The device must be switched off after every use and before cleaning.

4. Initial use

- Check the device for damage.
- Attach the mirror holder to the storage base by using the bayonet fitting.

4.1 Inserting the batteries

- If present, remove the battery insulating strip on the battery compartment lid and remove the protective film from the battery, then insert the battery the correct way round.
- The batteries are located on the back of the mirror. Open the battery compartment lid. Now you can remove the plastic insulating strip or change the batteries.



4.2 Operation

- Flick the toggle switch on the back of the mirror to position 1. The power from the batteries is now activated.
- You can switch the light source on or off by briefly touching the touch button on the mirror.
- By pressing and holding the touch button, you can now set the desired brightness of the mirror.

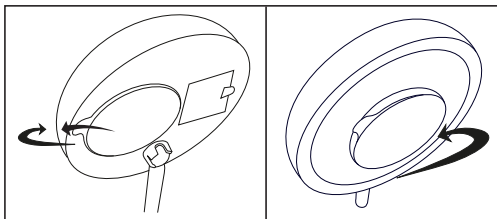
You will find a small additional mirror with a 5x magnification on the back of the mirror. Remove it carefully from the back of the mirror. You can now place it in the centre of the larger mirror. The main mirror provides an extremely clear and complete reflection of your face; whereas the 5x magnifying mirror is suitable for seeing what you are doing in more detail.



- The 360° flexible ball joint enables the mirror to be freely rotated in any direction and will stay reliably in the chosen position.

-  The light switches off automatically after 15 minutes.
-  The mirror has a colour temperature of 4,000 - 5,000 Kelvin.

5. Maintenance and storage

- Switch off the device each time before cleaning.
- Clean the device using a soft, slightly damp cloth and a mild cleaning agent.
- Always switch off the toggle switch on the back of the mirror after use, in order to preserve battery life.
- Clean the device using only the methods specified. Under no circumstances may liquid enter the device or the accessories.
- Do not use the device again until it is completely dry.
- Do not clean the device in the dishwasher.
- Do not use any abrasive cleaning products or hard brushes.

Notes on handling batteries

- If your skin or eyes come into contact with battery fluid, rinse the affected area with water and seek medical assistance.

- ⚠ Choking hazard! Small children may swallow and choke on batteries. Store batteries out of the reach of small children.
- Observe the plus (+) and minus (-) polarity signs.
- If a battery has leaked, put on protective gloves and clean the battery compartment with a dry cloth.
- Protect batteries from excessive heat.
- ⚠ Risk of explosion! Do not throw batteries into a fire.
- Do not charge or short-circuit batteries.
- If the device is not to be used for a relatively long period, take the batteries out of the battery compartment.
- Use identical or equivalent battery types only.
- Always replace all batteries at the same time.
- Do not use rechargeable batteries.
- Do not disassemble, open or crush the batteries.

i Note: Disposal

- For environmental reasons, do not dispose of the device in the household waste at the end of its useful life. Dispose of the device at a suitable local collection or recycling point in your country. Dispose of the device in accordance with EC Directive – WEEE (Waste Electrical and Electronic Equipment). If you have any questions, please contact the local authorities responsible for waste disposal.
- Empty, completely flat batteries must be disposed of through specially designated collection boxes, recycling points or electronics retailers.
You are legally required to dispose of the batteries.
- The codes below are printed on batteries containing harmful substances:
Pb = Battery contains lead
Cd = Battery contains cadmium
Hg = Battery contains mercury



6. Warranty/service

In case of a claim under the warranty please contact your local dealer or the local representation which is mentioned in the list "service international".

In case of returning the unit please add a copy of your receipt and a short report of the defect.

The following warranty terms shall apply:

1. The warranty period for BEURER products is either 3 years or- if longer- the country specific warranty period from date of Purchase.
In case of a warranty claim, the date of purchase has to be proven by means of the sales receipt or invoice.
2. Repairs (complete unit or parts of the unit) do not extend the warranty period.
3. The warranty shall not be valid for damages because of
 - a. improper treatment, e.g. nonobservance of the user instructions.
 - b. repairs or tampering by the customer or unauthorised third parties.
 - c. transport from the manufacturer to the consumer or during transport to the service centre.
 - d. The warranty shall not be valid for accessories which are subject to normal wear and tear (cuff, batteries etc.).
4. Liability for direct or indirect consequential losses caused by the unit are excluded even if the damage to the unit is accepted as a warranty claim.



Lisez attentivement ce mode d'emploi, conservez-le pour un usage ultérieur, mettez-le à disposition des autres utilisateurs et suivez les consignes qui y figurent.

Sommaire

1. Utilisation conforme aux recommandations.....	11	5. Entretien et rangement	12
2. Description de l'appareil.....	11	6. Garantie/Maintenance	13
3. Consignes de sécurité.....	11		
4. Mise en service.....	12		
4.1 Insérer les piles.....	12		
4.2 Utilisation.....	12		

⚠ AVERTISSEMENT

- L'appareil ne doit être utilisé que dans un environnement domestique/privé et non dans un cadre professionnel.
- Cet appareil peut être utilisé par les enfants à partir de 8 ans ainsi que les déficients physiques, sensoriels ou mentaux et les personnes ayant peu de connaissances ou d'expérience à la condition qu'ils soient surveillés ou sachent comment l'utiliser en toute sécurité et en comprennent les risques.
- Les enfants ne doivent pas jouer avec cet appareil.
- Le nettoyage et l'entretien ne doivent pas être effectués par des enfants sans surveillance.

Contenu

- Miroir cosmétique éclairé
- Miroir magnétique plus petit
- 3 piles 1,5 V, type AA
- Le présent mode d'emploi

Symboles utilisés

Les pictogrammes suivants sont employés dans le mode d'emploi et sur la plaque signalétique :

	AVERTISSEMENT	Ce symbole vous avertit des risques de blessures ou des dangers pour votre santé.
	ATTENTION	Ce symbole vous avertit des éventuels dommages au niveau de l'appareil ou d'un accessoire.
	Remarque	Indication d'informations importantes.
	Classe de protection 3	
	N'utiliser l'appareil que dans des pièces fermées.	



Éliminer l'emballage dans le respect de l'environnement

1. Utilisation conforme aux recommandations

Le miroir cosmétique est conçu exclusivement pour faciliter les soins quotidiens de la peau, comme l'application de maquillage, et possède une surface réfléchissante sans grossissement ainsi qu'un miroir magnétique supplémentaire avec un grossissement 5 fois. La lampe intégrée est utilisée exclusivement pour permettre de mieux appliquer le maquillage et n'est pas adaptée à l'éclairage de la pièce.

- La base du miroir peut être utilisée comme vide-poche, pour déposer et ranger des produits cosmétiques ou des bijoux.
- L'appareil est conçu pour l'utilisation décrite dans ce mode d'emploi. Le fabricant ne peut être tenu responsable des dommages causés par une utilisation inappropriée ou non conforme.
- Cet appareil est réservé à un usage personnel et n'est pas prévu pour une utilisation commerciale.
- Cet appareil n'est pas conçu pour être utilisé par une personne (y compris les enfants) dont les capacités physiques, sensorielles ou intellectuelles sont limitées, ou n'ayant pas l'expérience et/ou les connaissances nécessaires. Le cas échéant, cette personne doit, pour sa sécurité, être surveillée par une personne compétente ou doit recevoir vos recommandations sur la manière d'utiliser l'appareil.
- Surveillez les enfants afin de les empêcher de jouer avec l'appareil.

2. Description de l'appareil

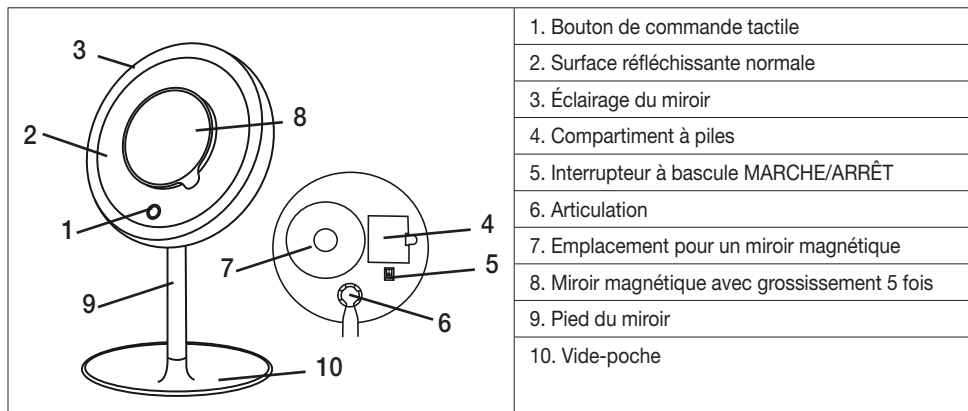

3. Consignes de sécurité

Lisez attentivement ce mode d'emploi ! Le non-respect des instructions suivantes est susceptible d'entraîner des dommages corporels ou matériels. Conservez ce mode d'emploi et tenez-le à la disposition de tous les autres utilisateurs. Si vous transmettez l'appareil à quelqu'un, remettez-lui également ces instructions.

Avertissement

- Risque d'incendie élevé en cas d'exposition aux rayons directs du soleil. Évitez donc d'exposer la surface réfléchissante aux rayons directs du soleil.
- Conservez les emballages hors de la portée des enfants. Ils pourraient s'étouffer.
- Les enfants doivent être surveillés lors de l'utilisation de l'appareil.
- Seul un spécialiste peut réparer des appareils électriques. Toute réparation inappropriée peut engendrer un danger important pour l'utilisateur.
En cas de panne ou d'endommagement, faites réparer l'appareil dans un atelier qualifié.

Toute utilisation inappropriée ou non conforme aux présentes instructions d'utilisation peut entraîner un risque d'incendie !

Conditions d'utilisation de l'appareil à respecter :

- Ne laissez jamais l'appareil en marche sans surveillance, en particulier lorsqu'il est à portée des enfants.
- Ne couvrez jamais l'appareil à l'aide d'une couverture, de coussins, etc.

- N'utilisez jamais l'appareil à proximité d'essence ou d'autres matières inflammables.
- Utilisez uniquement l'appareil dans des pièces à l'intérieur et à l'abri de l'humidité (par exemple, jamais dans une salle de bain ou un sauna).

Assurez-vous que l'appareil n'entre pas en contact avec de l'eau ou d'autres liquides.
Ne saisissez jamais un appareil qui est tombé dans l'eau.

Attention

- Avant l'utilisation, assurez-vous que l'appareil et les accessoires ne présentent aucun dommage visible. En cas de doute, ne l'utilisez pas et adressez-vous à votre revendeur ou au service client indiqué.
- N'ouvrez le boîtier en aucun cas.
- Maintenez l'appareil à l'abri des objets pointus ou acérés.
- Si l'appareil est tombé ou a subi d'autres types de dommages, il ne doit plus être utilisé.
- L'appareil doit être éteint après chaque utilisation et avant chaque nettoyage.

4. Mise en service

- Vérifiez que l'appareil n'est pas endommagé.
- Fixez le pied du miroir au vide-poche à l'aide de la fermeture à baïonnette.

4.1 Insérer les piles

- Tirez éventuellement sur la languette isolante de la pile sur le couvercle du compartiment à piles ou retirez le film de protection de la pile et introduisez-la en respectant la polarité.
- Les piles se trouvent à l'arrière du miroir. Ouvrez le couvercle du compartiment à piles. Vous pouvez à présent tirer la bande d'isolation des piles ou changer les piles.

4.2 Utilisation

- Placez l'interrupteur à bascule à l'arrière du miroir sur la position 1. L'alimentation électrique est alors activée.
- La source lumineuse peut être allumée et éteinte à l'aide d'une courte pression sur le bouton de commande tactile du miroir.
- En appuyant longtemps sur le bouton tactile, vous pouvez régler la luminosité du miroir en continu.
- Au dos du miroir se trouve un autre miroir, plus petit, avec un grossissement 5 fois. Détachez-le soigneusement de l'arrière du miroir. Vous pouvez alors le fixer au centre du miroir principal. Le miroir principal reflète clairement et complètement le visage, alors que le miroir grossissant 5 fois est plus adapté à un travail de précision.

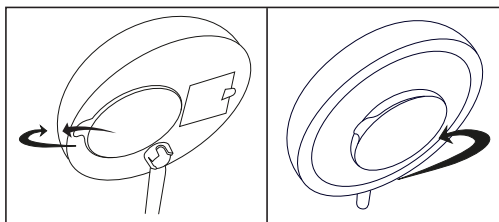

- L'articulation pivotant à 360° permet de tourner le miroir dans toutes les directions et maintient fermement le miroir dans la position sélectionnée.

 La lumière s'éteint automatiquement après 15 minutes.

 Le miroir dispose d'une température de couleur de 4 000 à 5 000 kelvins.

5. Entretien et rangement

- Éteignez l'appareil avant de le nettoyer.
- Nettoyez l'appareil avec un chiffon doux légèrement humide et un détergent doux.
- Après avoir utilisé le miroir, désactivez toujours l'interrupteur à bascule à l'arrière du miroir afin de préserver la durée de vie des piles.
- Nettoyez l'appareil en suivant rigoureusement les instructions. En aucun cas du liquide ne doit pénétrer dans l'appareil ou ses accessoires.
- Ne réutilisez l'appareil que lorsqu'il est tout à fait sec.
- Ne lavez pas l'appareil au lave-vaisselle !
- N'utilisez ni détergent dur ni brosse dure !

Remarques relatives aux piles

- Si du liquide de la cellule de pile entre en contact avec la peau ou les yeux, rincer la zone touchée avec de l'eau et consulter un médecin.
- ⚠ Risque d'ingestion ! Les enfants en bas âge pourraient avaler les piles et s'étouffer. Conserver les piles hors de portée des enfants en bas âge !
- Respecter les signes de polarité plus (+) et moins (-).
- Si une pile a coulé, enfiler des gants de protection et nettoyer le compartiment à piles avec un chiffon sec.
- Protéger les piles d'une chaleur excessive.
- ⚠ Risque d'explosion ! Ne pas jeter les piles dans le feu.
- Les piles ne doivent être ni rechargées ni court-circuitées.
- En cas de non-utilisation prolongée de l'appareil, retirer les piles du compartiment à piles.
- Utiliser uniquement des piles identiques ou équivalentes.
- Toujours remplacer toutes les piles simultanément.
- Ne pas utiliser de batteries rechargeables !
- Ne pas démonter, ouvrir ou casser les piles.

i Remarque : Élimination

- Dans l'intérêt de la protection de l'environnement, l'appareil ne doit pas être jeté avec les ordures ménagères à la fin de sa durée de service. L'élimination doit se faire par le biais des points de collecte compétents dans votre pays. Éliminez l'appareil conformément à la directive européenne – WEEE (Waste Electrical and Electronic Equipment) relative aux appareils électriques et électroniques usagés. Pour toute question, adressez-vous aux collectivités locales responsables de l'élimination et du recyclage de ces produits.
- Les piles usagées et complètement déchargées doivent être mises au rebut dans des conteneurs spéciaux ou aux points de collecte réservés à cet usage ou bien déposées chez un revendeur d'appareils électriques. L'élimination des piles est une obligation légale qui vous incombe.
- Ces pictogrammes se trouvent sur les piles à substances nocives :
Pb = pile contenant du plomb,
Cd = pile contenant du cadmium,
Hg = pile contenant du mercure.



6. Garantie/Maintenance

Pour toute demande de garantie, veuillez contacter votre revendeur local ou la succursale locale (cf. la liste « Service client à l'international »).

Lorsque vous retournez l'appareil, assurez-vous d'y joindre une copie de votre preuve d'achat et une brève description du défaut.

Les conditions de garantie suivantes s'appliquent :

1. La période de garantie des produits BEURER est de 3 ans ou, si elle est plus longue, elle est applicable dans le pays concerné à compter de la date d'achat.
Pour toute demande de garantie, vous devez prouver la date d'achat par une preuve d'achat ou une facture.
2. Les réparations (appareil complet ou pièces détachées) ne prolongent pas la période de garantie.
3. La garantie n'est pas valable en cas de dommages dus :
 - a. à une utilisation inappropriée, par exemple le non-respect des instructions par l'utilisateur ;
 - b. à des réparations ou des modifications réalisées par le client ou par une personne non autorisée ;
 - c. au transport du fabricant chez le client ou pendant le transport jusqu'au service client ;
 - d. pour les accessoires soumis à une usure naturelle (brassard, piles, etc.).
4. Toute responsabilité liée aux dommages consécutifs directs ou indirects causés par l'appareil est exclue même si un droit de garantie est reconnu en cas de dommage à l'appareil.



Lea atentamente estas instrucciones de uso, consérvelas para su futura utilización, póngalas a disposición de otros usuarios y respete las indicaciones.

Índice

1. Uso correcto.....	15	5. Cuidado y conservación.....	16
2. Descripción del aparato	15	6. Garantía/Asistencia	17
3. Indicaciones de seguridad	15		
4. Puesta en funcionamiento.....	16		
4.1 Colocar las pilas	16		
4.2 Manejo.....	16		

ADVERTENCIA





- Este aparato está diseñado exclusivamente para su uso privado o en el hogar y no para uso industrial.
- Este aparato puede ser utilizado por niños mayores de 8 años, así como por personas con facultades físicas, sensoriales o mentales limitadas, o con poca experiencia o conocimientos, siempre que estén vigiladas o se les indique cómo usarlo de forma segura y entiendan los peligros que conlleva.
- Los niños no deberán jugar nunca con el aparato.
- Las tareas de limpieza y mantenimiento ordinario no deberán ser realizadas por niños sin supervisión.

Artículos suministrados

- Espejo de maquillaje con luz
- Pequeño espejo magnético
- 3 pilas de 1,5 V de tipo AA
- Estas instrucciones de uso

Símbolos

En las presentes instrucciones de uso y en la placa de características se utilizan los siguientes símbolos:

	ADVERTENCIA	Aviso sobre riesgos de lesiones u otros peligros para la salud.
	ATENCIÓN	Indicación de seguridad sobre posibles daños del aparato o de los accesorios.
	Nota	Indicación de información importante.
	Clase de protección 3	
	Utilizar únicamente en espacios cerrados.	



Eliminar el embalaje respetando el medio ambiente

1. Uso correcto

El espejo de maquillaje sirve únicamente para ayudar al cuidado diario de la piel, que incluye la aplicación de cosméticos, y dispone de una superficie sin aumento y un espejo magnético adicional de 5 aumentos. La iluminación integrada sirve exclusivamente para ver mejor los cosméticos aplicados y no es adecuada para iluminar espacios.

- El pie de apoyo del espejo se puede utilizar para depositar distintos productos cosméticos o joyas.
- Este aparato solo se ha diseñado para el fin descrito en estas instrucciones de uso. El fabricante no se responsabiliza de los daños derivados de un uso indebido o irresponsable.
- Este aparato está previsto únicamente para su uso doméstico, no para uso comercial.
- Este aparato no debe ser utilizado por personas (niños incluidos) con facultades físicas, sensoriales o mentales limitadas, o con poca experiencia o conocimientos, a no ser que los vigile una persona responsable de su seguridad o que esta persona les indique cómo se debe utilizar.
- Se debe vigilar a los niños para asegurarse de que no jueguen con el aparato.

2. Descripción del aparato

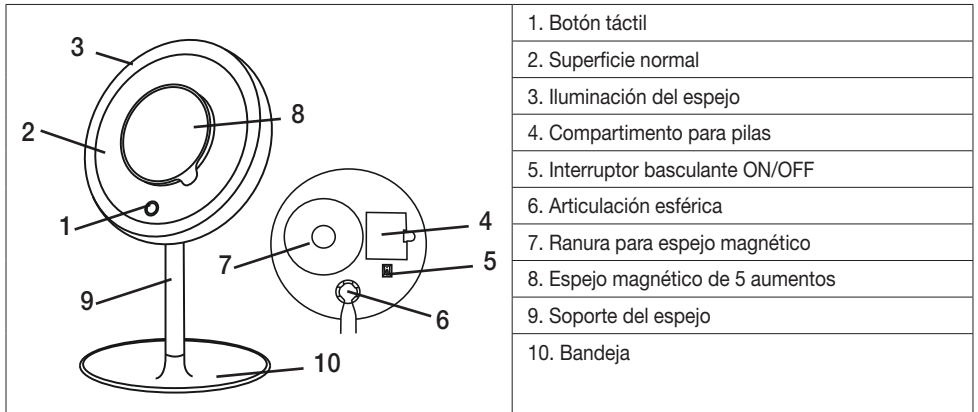

3. Indicaciones de seguridad

Lea detenidamente estas instrucciones de uso. La inobservancia de las siguientes indicaciones puede ocasionar daños personales o materiales. Conserve estas instrucciones de uso y asegúrese de que se encuentren disponibles para otros usuarios. Si cede el aparato a un tercero, incluya las instrucciones de uso.



Advertencia

- La exposición directa a los rayos solares conlleva un alto riesgo de incendio. Por consiguiente, evite la exposición directa a la luz del sol en la superficie de espejo.
- Impida que los niños se acerquen al material de embalaje. Existe peligro de asfixia.
- Los niños solo deberán usar el aparato si están vigilados por un adulto.
- Las reparaciones de los aparatos eléctricos solo debe llevarlas a cabo personal especializado, ya que una reparación inadecuada puede ocasionar peligros considerables para el usuario.
En caso de avería o daño, encargue la reparación del aparato a un taller cualificado.

En determinadas circunstancias, el uso indebido del aparato o el incumplimiento de las presentes instrucciones pueden ocasionar peligro de incendio.

Por ello, no utilice el aparato:

- sin vigilancia, especialmente en presencia de niños;
- cubriéndolo, por ejemplo, con una manta, cojines, etc.;
- cerca de gasolina o de otras sustancias fácilmente inflamables;
- úselo únicamente en interiores secos (nunca en la bañera o la sauna, por ejemplo).

Asegúrese de que el aparato no entre en contacto con agua u otros líquidos.
No toque nunca un aparato que se haya caído al agua.

Atención

- Antes de utilizar el aparato deberá asegurarse de que este y los accesorios no presenten daños visibles. En caso de duda, no lo use y póngase en contacto con su distribuidor o con la dirección de atención al cliente indicada.
- No abra la carcasa bajo ninguna circunstancia.
- Mantenga el aparato alejado de objetos afilados o puntiagudos.
- Si el aparato se cae o sufre daños por cualquier causa, no lo deberá utilizar más.
- Deberá desconectar el aparato después de cada utilización y antes de cada limpieza.

4. Puesta en funcionamiento

- Compruebe que el aparato no esté dañado.
- Una el soporte del espejo con la bandeja mediante el cierre de bayoneta.

4.1 Colocar las pilas

- Si la hay, retire la tira aislante de las pilas de la tapa del compartimento de las mismas o retire la lámina de protección de las pilas y colóquelas respetando la polaridad.
- Las pilas están en la parte trasera del espejo. Abra la tapa del compartimento de las pilas. Retire ahora la tira aislante de las pilas o cambie las pilas.

4.2 Manejo

- Coloque el interruptor basculante situado en la parte trasera del espejo en la posición 1. Ahora está activado el suministro de corriente por las pilas.
- La fuente de luz puede encenderse y apagarse tocando brevemente el botón táctil situado en el espejo.
- Tocar prolongadamente el botón táctil permite la regulación continua de la luminosidad del espejo deseada.
- En la parte trasera del espejo hay un pequeño espejo adicional de 5 aumentos. Retírelo con cuidado de la parte trasera. Puede colocarlo en el centro del espejo grande. El espejo principal ofrece un excelente reflejo claro de toda la cara, mientras que el de 5 aumentos permite trabajar en detalle.

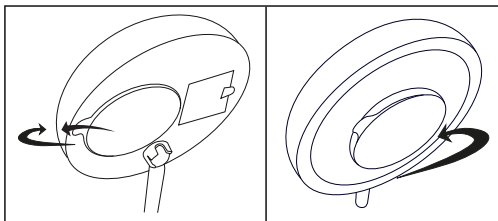

- La articulación esférica inclinable 360° permite girar el espejo en todas las direcciones con total libertad y mantenerlo fijo de forma fiable en la posición elegida.

 La luz se apaga automáticamente transcurridos 15 minutos.

 El espejo dispone de una temperatura cromática de 4000 - 5000 Kelvin.

5. Cuidado y conservación

- Desconecte siempre el aparato antes de limpiarlo.
- Limpie el aparato con un paño suave ligeramente humedecido y con un detergente suave.
- Tras utilizar el espejo, apague siempre el interruptor basculante situado en la parte trasera para no gastar las pilas.
- Limpie el aparato únicamente de la forma indicada. Bajo ningún concepto deben penetrar líquidos en él ni en los accesorios.
- No vuelva a utilizar el aparato hasta que esté completamente seco.
- ¡No lo lave en el lavavajillas!
- Para la limpieza no utilice productos abrasivos ni cepillos duros.

i Indicaciones para la manipulación de pilas

- En caso de que el líquido de una pila entre en contacto con la piel o los ojos, lave la zona afectada con agua y busque asistencia médica.
- ⚠ ¡Peligro de asfixia! Los niños pequeños podrían tragarse las pilas y asfixiarse. Guarde las pilas fuera del alcance de los niños.
- Respete los símbolos más (+) y menos (-) que indican la polaridad.
- Si se derrama el líquido de una pila, póngase guantes protectores y limpie el compartimento con un paño seco.
- Proteja las pilas de un calor excesivo.
- ⚠ ¡Peligro de explosión! No arroje las pilas al fuego.
- Las pilas no se pueden cargar ni cortocircuitar.
- Si no va a utilizar el aparato durante un periodo de tiempo prolongado, retire las pilas de su compartimento.
- Utilice únicamente el mismo tipo de pila o un tipo equivalente.
- Cambie siempre todas las pilas a la vez.
- ¡No utilice baterías!
- No despiece, abra ni triture las pilas.

i Nota: Eliminación

- A fin de preservar el medio ambiente, cuando el aparato llegue al final de su vida útil no lo deseche con la basura doméstica. Se puede desechar en los puntos de recogida adecuados disponibles en su zona. Deseche el aparato según la Directiva europea sobre residuos de aparatos eléctricos y electrónicos (RAEE).
Para más información, póngase en contacto con la autoridad municipal competente en materia de eliminación de residuos.
- Las pilas usadas, completamente descargadas, deben eliminarse a través de contenedores de recogida señalados de forma especial, los puntos de recogida de residuos especiales o a través de los distribuidores de equipos electrónicos.
Los usuarios están obligados por ley a desechar las pilas correctamente.
- Estos símbolos se encuentran en pilas que contienen sustancias tóxicas:
Pb: la pila contiene plomo.
Cd: la pila contiene cadmio.
Hg: la pila contiene mercurio.



6. Garantía/Asistencia

En caso de reclamaciones en el marco de la garantía diríjase a su distribuidor local o a la delegación local (ver lista „Service international“).

Cuando nos envíe el aparato, adjunte una copia del recibo de compra y una breve descripción del problema.

Se aplican las siguientes condiciones de garantía:

1. El periodo de garantía para productos de BEURER es de 3 años o, si es superior, se aplica el periodo de garantía vigente en el país correspondiente a partir de la fecha de compra.
En caso de una reclamación de la garantía, la fecha de compra deberá demostrarse con el recibo de compra o una factura.
2. Las reparaciones (todo el aparato o solo algunas piezas) no hacen que se prolongue el periodo de garantía.
3. La garantía no tiene validez para daños debidos a
 - a. Uso indebido, p. ej. si no se siguen las instrucciones de uso.
 - b. Reparaciones o cambios realizados por el cliente o por una persona no autorizada.
 - c. Transporte del fabricante al cliente o durante el transporte al centro de servicio.
 - d. La garantía no tiene validez para accesorios sometidos al desgaste habitual (brazalete, pilas, etc.).
4. La responsabilidad por daños derivados directos o indirectos provocados por el aparato también queda excluida incluso si se reconoce una reclamación de la garantía en caso de daño del aparato.



Leggere attentamente le presenti istruzioni per l'uso, conservarle per impieghi futuri, renderle accessibili ad altri utenti e attenersi alle indicazioni.

Contenuto

1. Uso conforme.....	19	5. Cura e conservazione.....	20
2. Descrizione dell'apparecchio	19	6. Garanzia/Assistenza	21
3. Indicazioni di sicurezza.....	19		
4. Messa in funzione.....	20		
4.1 Inserimento delle batterie	20		
4.2 Funzionamento	20		

AVVERTENZA





- L'apparecchio è destinato solo a uso domestico/privato e non commerciale.
- Questo apparecchio può essere utilizzato da ragazzi di età superiore a 8 anni e da persone con ridotte capacità fisiche, percettive o mentali o non in possesso della necessaria esperienza e conoscenza, esclusivamente sotto supervisione oppure se sono stati istruiti in merito alle misure di sicurezza e comprendono i rischi ad esse correlati.
- I bambini non devono giocare con l'apparecchio.
- La pulizia e la manutenzione a cura dell'utente non devono essere eseguite da bambini, a meno che non siano sorvegliati.



Fornitura

- Specchio cosmetico illuminato
- Specchietto magnetico
- 3 batterie AA da 1,5 V
- Le presenti istruzioni per l'uso

Spiegazione dei simboli

I seguenti simboli sono utilizzati nelle istruzioni per l'uso e sulla targhetta:

	AVVERTENZA	Segnalazione di rischio di lesioni o pericoli per la salute.
	ATTENZIONE	Segnalazione di avviso di possibili danni all'apparecchio/degli accessori
	Nota	Nota che fornisce informazioni importanti.
	Classe di protezione 3	

	Utilizzare solo in ambienti chiusi.
	Smaltire la confezione nel rispetto dell'ambiente.

1. Uso conforme

Lo specchio cosmetico è pensato esclusivamente come ausilio per la cura quotidiana della pelle e per la valutazione dei cosmetici; a tale scopo è costituito da una superficie che non ingrandisce e da uno specchietto magnetico aggiuntivo che offre un ingrandimento di 5 volte. L'illuminazione integrata serve solo a migliorare la visibilità dei cosmetici applicati e non è adatta per l'illuminazione degli ambienti.

- La base di supporto dello specchio può essere utilizzata per riporre diversi cosmetici o gioielli.
- L'apparecchio è concepito solo per l'uso descritto nelle presenti istruzioni per l'uso. Il produttore non è da ritenersi responsabile in caso di danni riconducibili a uso non conforme o sconsigliato.
- Questo apparecchio è concepito solo per l'uso domestico e non è adatto per l'uso commerciale.
- L'apparecchio non deve essere utilizzato da persone (compresi bambini) con ridotte capacità fisiche, percettive o intellettive o non in possesso della necessaria esperienza e/o conoscenza, se non sotto la supervisione di una persona responsabile per la loro sicurezza o che fornisca loro le indicazioni per l'uso dell'apparecchio.
- Controllare che i bambini non utilizzino l'apparecchio per gioco.

2. Descrizione dell'apparecchio

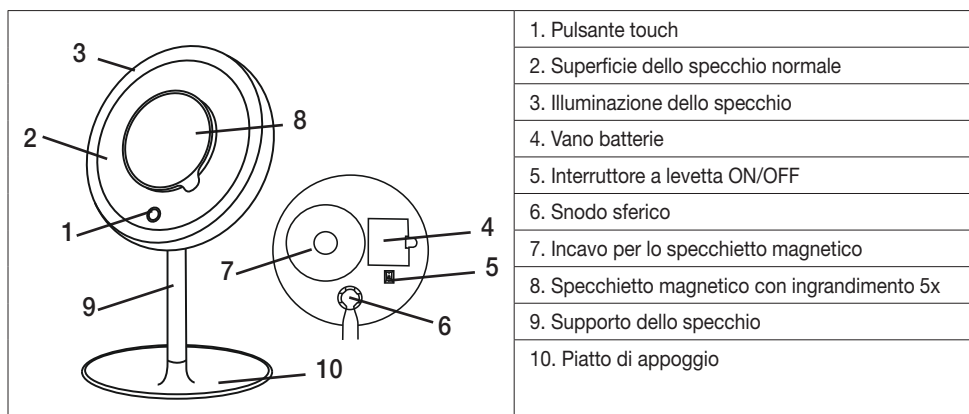

3. Indicazioni di sicurezza

Leggere le presenti istruzioni per l'uso con attenzione! Il mancato rispetto delle seguenti indicazioni può provocare danni alle persone e alle cose. Conservare le istruzioni per l'uso e fare in modo che siano accessibili anche agli altri utilizzatori. Consegnare le presenti istruzioni in caso di cessione dell'apparecchio.

Avvertenza

- In caso di irraggiamento solare diretto sussiste un elevato pericolo d'incendio. Evitare quindi l'irraggiamento solare diretto sullo specchio.
- Tenere lontani i bambini dal materiale d'imballaggio. Pericolo di soffocamento.
- Durante l'utilizzo dell'apparecchio, è necessario tenere i bambini sotto controllo.
- Le riparazioni degli apparecchi elettrici devono essere effettuate esclusivamente da personale specializzato. Riparazioni non conformi possono provocare danni consistenti per gli utilizzatori. In caso di guasto o danneggiamento far riparare l'apparecchio presso un'officina qualificata.

In caso di uso non conforme o di utilizzo diverso da quanto indicato nelle presenti istruzioni per l'uso, sussiste pericolo d'incendio!
Pertanto:

- non lasciare l'apparecchio incustodito, in particolare se vi sono bambini nelle vicinanze,
- non utilizzare l'apparecchio sotto una copertura, quale ad es. coperta, cuscino...,
- non utilizzare l'apparecchio in prossimità di benzina o altre sostanze facilmente infiammabili.
- Azionare l'apparecchio solo in locali chiusi e asciutti (ad es. mai nella vasca da bagno, nella sauna).

Accertarsi che l'apparecchio non entri in contatto con acqua o con altri liquidi.

Non recuperare in nessun caso un apparecchio che è caduto in acqua.



Attenzione

- Prima dell'uso assicurarsi che l'apparecchio e gli accessori non presentino nessun danno palese. In caso di dubbio, non utilizzare l'apparecchio e consultare il proprio rivenditore o contattare il Servizio clienti indicato.
- Non aprire la carcassa per nessun motivo.
- Tenere l'apparecchio lontano da oggetti appuntiti e taglienti.
- Se l'apparecchio è caduto o ha riportato altri danni, non deve più essere utilizzato.
- Dopo ogni uso e prima delle operazioni di pulizia, spegnere l'apparecchio.

4. Messa in funzione

- Verificare che l'apparecchio non presenti danni.
- Attaccare il supporto dello specchio al piatto di appoggio mediante l'attacco a baionetta.

4.1 Inserimento delle batterie

- Rimuovere l'eventuale linguetta isolante delle batterie sul coperchio del vano batterie o rimuovere la pellicola protettiva della batteria e inserire la batteria rispettando la polarità.
- Le batterie si trovano sul retro dello specchio. Aprire il coperchio del vano batterie. A questo punto è possibile rimuovere la linguetta isolante della batteria o sostituire le batterie.

4.2 Funzionamento

- Mettere l'interruttore a levetta sul retro dello specchio in posizione 1. A questo punto l'alimentazione di corrente dalle batterie è attivata.
- Per accendere e spegnere la luce, toccare brevemente il pulsante touch sullo specchio.
- Toccando il pulsante touch in modo prolungato è possibile regolare in modo continuo la luminosità dello specchio desiderata.
- Sul retro dello specchio si trova uno specchietto aggiuntivo che ingrandisce di 5 volte. Estrarlo con cautela dal retro dello specchio. È possibile applicarlo al centro della superficie dello specchio grande. Lo specchio principale è eccezionale per riflettere in modo chiaro l'immagine dell'intero viso, mentre lo specchietto con ingrandimento 5x è più adatto per lavorare sui dettagli.

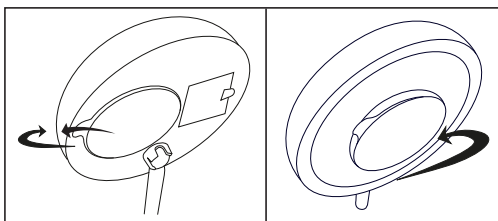

- Grazie allo snodo sferico girevole a 360°, lo specchio cosmetico può essere ruotato in tutta libertà in tutte le direzioni, rimanendo allo stesso tempo ben fermo nella posizione scelta.



La luce si spegne automaticamente dopo 15 minuti.



Lo specchio dispone di una temperatura di colore di 4.000-5.000 Kelvin.

5. Cura e conservazione

- Prima di pulire l'apparecchio, spegnerlo.
- Pulire l'apparecchio con un panno morbido e leggermente inumidito e con un detergente delicato.
- Dopo aver utilizzato lo specchio, spegnere sempre anche l'interruttore a levetta sul retro dello specchio per risparmiare le batterie.
- Pulire l'apparecchio solo nel modo indicato. Non deve in nessun caso penetrare liquido nell'apparecchio o negli accessori.
- Utilizzare l'apparecchio solo quando è completamente asciutto.
- Non lavare l'apparecchio in lavastoviglie!
- Non utilizzare detergenti corrosivi o spazzole dure!

i Avvertenze sull'uso delle batterie

- Se il liquido delle batterie viene a contatto con la pelle e con gli occhi, sciacquare le parti interessate con acqua e consultare il medico.
- ⚠ Pericolo di ingestione! I bambini potrebbero ingerire le batterie e soffocare. Tenerle quindi lontano dalla portata dei bambini.
- Prestare attenzione alla polarità positiva (+) e negativa (-).
- In caso di fuoriuscita di liquido dalle batterie, indossare guanti protettivi e pulire il vano batterie con un panno asciutto.
- Proteggere le batterie dal caldo eccessivo.
- ⚠ Pericolo di esplosione! Non gettare le batterie nel fuoco.
- Le batterie non devono essere ricaricate o mandate in cortocircuito.
- Qualora l'apparecchio non dovesse essere utilizzato per un periodo prolungato, rimuovere le batterie dal relativo vano.
- Utilizzare solo tipologie di batterie uguali o equivalenti.
- Sostituire sempre tutte le batterie contemporaneamente.
- Non utilizzare batterie ricaricabili!
- Non smontare, aprire o frantumare le batterie.

i Nota: Smaltimento

- A tutela dell'ambiente, al termine del suo utilizzo l'apparecchio non deve essere smaltito nei rifiuti domestici, ma conferito negli appositi centri di raccolta. Smaltire l'apparecchio secondo la direttiva europea sui rifiuti di apparecchiature elettriche ed elettroniche (RAEE).
Per eventuali chiarimenti rivolgersi alle autorità comunali competenti per lo smaltimento.
- Smaltire le batterie esauste e completamente scariche presso gli appositi punti di raccolta, i punti di raccolta per rifiuti tossici o i negozi di elettronica.
Lo smaltimento delle batterie è un obbligo di legge.
- Sulle batterie contenenti sostanze tossiche sono riportati i seguenti simboli:
Pb = batteria contenente piombo
Cd = batteria contenente cadmio
Hg = batteria contenente mercurio



6. Garanzia/Assistenza

Per rivendicazioni nell'ambito della garanzia, rivolgersi al rivenditore locale o alla sede locale (vedere l'elenco „Service international“).

Allegare al reso dell'apparecchio una copia della prova d'acquisto e una breve descrizione del difetto.

Si applicano le seguenti condizioni di garanzia:

1. La garanzia dei prodotti BEURER dura 3 anni oppure, se più lunga, fa fede la durata di garanzia valida dalla data di acquisto di ciascun paese.
In caso di rivendicazioni, la data di acquisto deve essere dimostrata tramite una prova d'acquisto o una fattura.
2. La durata della garanzia non viene prolungata da riparazioni (dell'intero apparecchio o di parti di esso).
3. La garanzia non ha validità per i danni derivanti da
 - a. Uso improprio, ad es. mancata osservanza delle istruzioni per l'uso.
 - b. Riparazioni o modifiche effettuate dal cliente o da persone non autorizzate.
 - c. Trasporto dal produttore al cliente o durante il trasporto al centro di assistenza.
 - d. La garanzia non è valida per gli accessori soggetti a comune usura (manicotto, batterie, ecc.).
4. La responsabilità per danni diretti o indiretti causati dall'apparecchio è esclusa se viene riconosciuta una rivendicazione della garanzia per il danno dell'apparecchio.

TÜRKÇE



Bu kullanım kılavuzunu dikkatle okuyun, ileride gerekebileceği için saklayın, diğer kullanıcıların erişebilmesini sağlayın ve içindeki yönergelere uyun.

İçindekiler

1. Usulüne uygun kullanım	23	5. Bakım ve saklama	24
2. Cihaz açıklaması.....	23	6. Garanti/servis	25
3. Güvenlik yönergeleri	23		
4. İlk çalıştırma.....	24		
4.1 Pillerin yerleştirilmesi	24		
4.2 Kullanım.....	24		

UYARI





- Cihaz ticari kullanım için değil, yalnızca evde/kişisel amaçlarla kullanılmak üzere tasarlanmıştır.
- Bu cihaz, 8 yaş ve üzeri çocuklar ve fiziksel, algısal ve akli becerileri kısıtlı veya tecrübesi ve bilgisi yetersiz olan kişiler tarafından ancak gözetim altında veya cihazın emniyetli kullanımı hakkında bilgilendirilmiş olmaları ve cihazın kullanımı sonucu ortaya çıkabilecek tehlikelerin bilincinde olmaları koşuluyla kullanılabilir.
- Çocuklar cihazla oynamamalıdır.
- Temizlik ve kullanıcı bakımı, gözetim altında olmadıkları sürece çocuklar tarafından yapılmamalıdır.

Teslimat kapsamı

- Işıklı makyaj aynası
- Küçük mıknatıslı ayna
- 3 x 1,5 V AA pil
- Bu kullanım kılavuzu

İşaretlerin açıklaması

Kullanım kılavuzunda ve tip etiketinde aşağıdaki semboller kullanılmıştır:

	UYARI	Yaralanma tehlikelerine veya sağlığınızla ilgili tehlikelere yönelik uyarı.
	DİKKAT	Cihazda/aksesuarlarda meydana gelebilecek hasarlara yönelik güvenlik uyarısı.
	Not	Önemli bilgilere yönelik not.
	Koruma sınıfı 3	
	Yalnızca kapalı alanlarda kullanılmalıdır.	



Ambalaj çevreye zarar vermeyecek şekilde bertaraf edilmelidir

1. Usulüne uygun kullanım

Bu makyaj aynası, yalnızca yaptığınız kozmetik uygulamaları gözden geçirmek gibi gündelik cilt bakımı rutinlerine yardımcı olmak için üretilmiştir ve bir yüzü standart ayna, diğer yüzü 5 kat büyütme özellikli aynadır. Entegre ışık yalnızca uygulanan makyajın daha iyi görülebilmesi içindir ve oda aydınlatması için uygun değildir.

- Aynanın ayağı, çeşitli kozmetik ürünlerin veya makyaj malzemelerinin yerleştirilmesi veya saklanması için kullanılabilir.
- Cihaz sadece kullanım kılavuzunda açıklanan amaçla kullanılmak üzere tasarlanmıştır. Usulüne uygun olmayan ve dikkatsiz kullanım sonucu oluşan hasarlardan üretici firma sorumlu tutulamaz.
- Cihaz sadece evde kullanılmak üzere tasarlanmıştır, ticari kullanıma uygun değildir.
- Kısıtlı fiziksel, algısal ve akli becerileri nedeniyle ve/veya tecrübesizlik ve bilgisizliklerinden dolayı cihazı kullanamayacak durumda olan kişiler (çocuklar dahil), cihazı güvenliklerinden sorumlu olabilecek yetkili bir kişinin gözetimi veya direktifleri olmadan kullanmamalıdır.
- Çocuklar cihazla oynamaları için gözetim altında tutulmalıdır.

2. Cihaz açıklaması

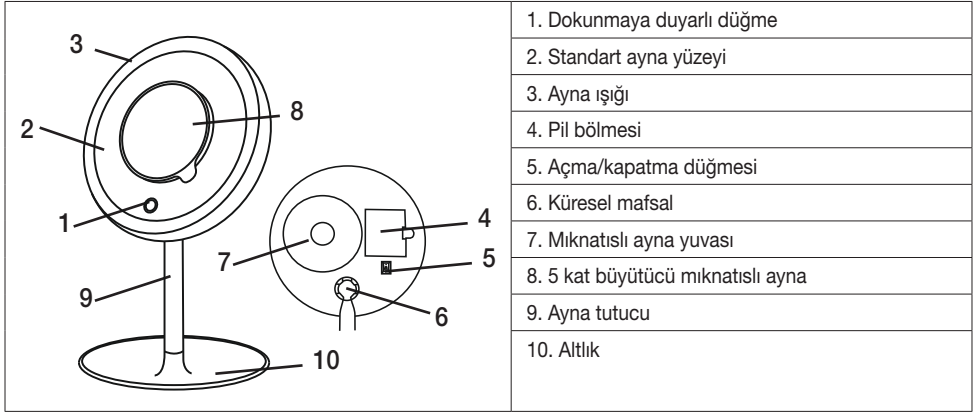

3. Güvenlik yönergeleri

Bu kullanım kılavuzunu dikkatle okuyun! Aşağıdaki notların dikkate alınmaması, kişisel yaralanmaya veya maddi hasara neden olabilir. Kullanım kılavuzunu saklayın ve diğer kullanıcıların da erişebilmesini sağlayın. Cihazı devretmeniz durumunda bu kullanım kılavuzunu da verin.

⚠ Uyarı

- Doğrudan güneş ışığı yangın tehlikesi oluşturur. Bu nedenle ayna yüzeyi üzerine doğrudan güneş ışığı gelmesini önleyin.
- Çocukları ambalaj malzemesinden uzak tutun. Boğulma tehlikesi vardır.
- Çocuklar cihazı mutlaka gözetim altında kullanmalıdır.
- Elektrikli cihazlardaki onarımlar sadece kalifiye uzman personel tarafından yapılmalıdır. Usulüne uygun olmayan onarımlar, kullanıcı için ciddi tehlikeler oluşturabilir.
Arıza veya hasar durumunda cihazın yetkili servis tarafından onarılmasını sağlayın.

Usulüne uygun olmayan kullanım veya bu kullanım kılavuzunun dikkate alınmaması, yangın tehlikesine yol açabilir! Bu nedenle cihazınızı çalıştırırken şunlara dikkat edin:

- Asla, özellikle de çocuklar cihazın yakınındayken gözetimsiz halde kullanmayın,
- Asla bir örtü altında kullanmayın (örn. battaniye, yastık, ...),
- Asla benzin gibi kolay alev alabilen maddelerin yakınında çalıştırmayın.
- Sadece kuru ve kapalı ortamlarda kullanın (örn. asla banyo küvetinde, saunada kullanmayın).

Cihazın su, buhar veya diğer sıvılar ile temas etmemesine dikkat edin. Suya düşmüş bir cihaza kesinlikle dokunmayın.

⚠ Dikkat

- Cihazı kullanmadan önce, cihazda ve aksesuarlarında görünür hasarlar olmadığından emin olun. Şüpheli durumlarda kullanmayın ve satıcınıza veya belirtilen müşteri hizmetleri adresine başvurun.
- Gövdenin içini kesinlikle açmayın.
- Cihazı sivri uçlu veya keskin cisimlerden uzak tutun.
- Cihaz düşürüldüğü ya da başka bir şekilde zarar gördüğü takdirde bir daha kullanılmamalıdır.
- Her kullanımdan sonra ve her temizlikten önce cihaz kapatılmalıdır.

4. İlk çalıştırma

- Cihazda hasar olup olmadığını kontrol edin.
- Ayna tutucuyu bayonet kilit yardımıyla altlığa takın.

4.1 Pillerin yerleştirilmesi

- Varsa, pil bölmesi kapağındaki pil yalıtım bandını veya pillerdeki koruma folyosunu çıkarıp pilleri kutupları doğru yöne gelecek şekilde yerleştirin.
- Piller aynanın arka tarafındadır. Pil bölmesinin kapağını açın. Şimdi pil yalıtım bandını çekebilir ya da pilleri değiştirebilirsiniz.

4.2 Kullanım

- Aynanın arka tarafındaki düğmeyi 1 konumuna getirin. Pillerin akım beslemesi devreye sokulur.
- Işık kaynağı, aynanın üzerindeki dokunmaya duyarlı düğmeye kısa süre dokunularak açılıp kapatılabilir.
- Dokunmaya duyarlı düğmeyi uzun süre basılı tutarak aynanın parlaklığını kademesiz olarak istediğiniz gibi ayarlayabilirsiniz.
- Aynanın arka tarafında, 5 kat büyütücü özelliğe sahip küçük bir ilave ayna bulunur. Bu aynayı dikkatlice çekerek aynanın arka tarafından çıkartın. Şimdi bu küçük aynayı büyük ayna yüzeyine yerleştirebilirsiniz. Ana ayna ile yüzün tamamı açık ve net bir şekilde görülebileceği gibi 5 kat büyütücü ayna kullanılarak da detaylı çalışmalar gerçekleştirilebilir.

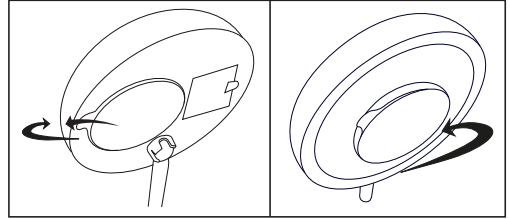

- 360° dönebilen küresel mafsalsı sayesinde, makyaj aynası her yöne doğru serbestçe dönebilir ve istenen konumda emniyetli bir şekilde durabilir.

i Işık kaynağı 15 dakika sonra otomatik olarak kapanır.

i Aynanın renk sıcaklığı 4.000 ile 5.000 kelvin arasındadır.

5. Bakım ve saklama

- Her temizlikten önce cihazı kapatın.
- Cihazı yumuşak, hafif nemli bir bez ve agresif olmayan bir temizlik maddesi ile silin.
- Pilleri korumak amacıyla, aynayı kullandıktan sonra arka tarafındaki düğme ile aynayı mutlaka kapatın.
- Cihazı yalnızca belirtilen şekilde temizleyin. Cihaza veya aksesuarlara kesinlikle su girmemelidir.
- Cihazı tamamen kuruyana dek kullanmayın.
- Cihazı bulaşık makinesinde yıkamayın!
- Agresif temizlik maddeleri ya da sert fırçalar kullanmayın!

i Pillerin kullanımıyla ilgili bilgiler

- Pilden sızan sıvı cilt veya gözlerle temas ettiğinde, ilgili yeri suyla yıkayın ve bir doktora başvurun.
- ⚠️ Yutma tehlikesi! Küçük çocuklar pilleri yutabilir ve bunun sonucunda boğulabilir. Bu nedenle piller, küçük çocukların erişemeyeceği yerlerde saklanmalıdır!
- Artı (+) ve eksi (-) kutup işaretlerine dikkat edin.
- Bir pil aktığında koruyucu eldiven giyin ve pil bölmesini kuru bir bezle temizleyin.
- Pilleri aşırı ısıya karşı koruyun.
- ⚠️ Patlama tehlikesi! Piller ateşe atılmamalıdır.
- Piller şarj edilmemeli veya kısa devre yaptırılmamalıdır.
- Cihazı uzun süre kullanmayacağınız durumlarda pilleri pil bölgesinden çıkarın.
- Sadece aynı tip veya eşdeğer tip piller kullanın.
- Her zaman tüm pilleri aynı anda değiştirin.
- Şarj edilebilir pil kullanmayın!
- Pilleri parçalamayın, açmayın veya ezmeyin.

i Not: Bertaraf etme

- Çevreyi korumak için, kullanım ömrü dolan cihaz evsel atıklarla beraber bertaraf edilmemelidir. Cihaz, ülkenizdeki uygun atık toplama merkezleri aracılığıyla bertaraf edilebilir. Cihazı elektrikli ve elektronik atık cihazlarla ilgili AB direktifine (WEEE - Waste Electrical and Electronic Equipment) uygun şekilde bertaraf edin.
- Bertaraf işlemiyle ilgili sorularınız olduğunda bölgenizdeki yetkili makamlarla iletişime geçin.
- Kullanılmış, tamamen boşalmış piller özel işaretli toplama kutularına atılarak, özel atık toplama yerlerine veya elektrikli cihaz satıcılarına teslim edilerek bertaraf edilmelidir.
- Pillerin bertaraf edilmesi, yasal olarak sizin sorumluluğunuzdadır.
- Bu işaretler, zararlı madde içeren pillerin üzerinde bulunur:
Pb = Pil kurşun içerir,
Cd = Pil kadmiyum içerir,
Hg = Pil cıva içerir.



6. Garanti/servis

Garanti ile ilgili talepleriniz için bölgenizdeki yetkili satıcınıza veya bölgenizdeki şubeye başvurun („Uluslararası servis“ listesine bakın).

Cihazı geri gönderirken faturanızın bir kopyasını ve arzanın kısa açıklamasını ekleyin.

Aşağıdaki garanti koşulları geçerlidir:

1. BEURER ürünlerinin garanti süresi 3 yıldır veya – daha uzun ise – ilgili ülkede geçerli olan satın alma tarihinden itibaren garanti süresi kabul edilir.
Garanti talebinde satın alma tarihi bir satış fişi veya fatura ile belgelenmelidir.
2. Onarım (cihazın tamamı veya parçaları) garanti süresinin uzamasını sağlamaz.
3. Garanti aşağıdakiler sonucu oluşan hasarlar için geçerli değildir:
 - a. Usulüne uygun olmayan kullanım, örn. kullanım talimatlarına uyulmaması.
 - b. Müşteri veya yetkisiz kişiler tarafından yapılan onarımlar.
 - c. Üreticiden müşteriye nakliye veya servis merkezine nakliye sırasında oluşan hasarlar.
 - d. Normal yıpranmaya uğrayan aksesuarlar (manşet, piller vb.) için garanti geçerli değildir.
4. Cihaz hasar gördüğünde bir garanti talebi kabul edilmesi durumunda da cihazın neden olduğu doğrudan veya dolaylı netice kabilinden doğan hasarlar için sorumluluk üstlenilmez.



Внимательно прочтите инструкцию по применению, сохраните ее для последующего использования, храните в доступном для других пользователей месте и следуйте ее указаниям.

Оглавление

1. Использование по назначению	27	5. Уход и хранение.....	29
2. Описание зеркала.....	27	6. Гарантия/сервисное обслуживание	29
3. Указания по технике безопасности.....	27		
4. Подготовка к работе.....	28		
4.1. Установка батареек	28		
4.2. Обслуживание.....	28		

ПРЕДУПРЕЖДЕНИЕ





- Зеркало предназначено для домашнего/индивидуального пользования. Использование зеркала в коммерческих целях запрещено.
- Данный прибор может использоваться детьми старше 8 лет, а также лицами с ограниченными физическими, сенсорными или умственными способностями или с недостаточными знаниями и опытом в том случае, если они находятся под присмотром или проинструктированы о безопасном применении прибора и возможных опасностях.
- Не позволяйте детям играть с зеркалом.
- Дети не должны выполнять очистку зеркала и уход за ним без присмотра взрослых.



Комплект поставки

- Косметическое зеркало с подсветкой
- Небольшое зеркало с креплением на магните
- 3 батарейки, 1,5 В, тип АА
- Данная инструкция по применению

Пояснения к символам

В инструкции по применению используются следующие символы.

	ПРЕДУПРЕЖДЕНИЕ	Предупреждает об опасности травмирования или нанесения вреда здоровью.
	ВНИМАНИЕ	Указывает на возможные повреждения зеркала/принадлежностей к нему.
	Указание	Важная информация.
	Класс защиты: 3.	

	Применяйте только в закрытых помещениях.
	Утилизация упаковки в соответствии с предписаниями по охране окружающей среды.

1. Использование по назначению

Косметическое зеркало является вспомогательным средством и предназначено исключительно для ежедневного ухода за кожей, например для коррекции макияжа; оно имеет зеркальную поверхность без увеличения, а также дополнительное зеркало с пятикратным увеличением, закрепленное на магните. Встроенная подсветка предназначена исключительно для того, чтобы лучше видеть нанесенную косметику, и не подходит для освещения помещений.

- Подставку зеркала можно использовать для хранения косметики или украшений.
- Допускается использование зеркала только в целях, описываемых в данной инструкции по применению. Изготовитель не несет ответственности за ущерб, причиненный вследствие ненадлежащего использования зеркала или халатного обращения с ним.
- Зеркало предназначено исключительно для пользования им в домашних условиях, использование в коммерческих целях запрещено.
- Данное зеркало не предназначено для пользования лицами (включая детей) с ограниченными психическими, сенсорными или умственными способностями, с недостаточными знаниями или опытом, за исключением случаев, когда за ними осуществляется надлежащий присмотр или если они получают от Вас инструкции о том, как пользоваться зеркалом.
- Следите за детьми, не разрешайте им играть с зеркалом.

2. Описание зеркала



3. Указания по технике безопасности

Внимательно прочтите данную инструкцию по применению! Несоблюдение следующих указаний может привести к травмам или материальному ущербу. Сохраните эту инструкцию по применению и держите ее в месте, доступном для других пользователей. Передавайте зеркало другим пользователям вместе с инструкцией.

Предупреждение

- Прямые солнечные лучи увеличивают опасность возникновения пожара. Избегайте попадания прямых солнечных лучей на поверхность зеркала.
- Не давайте упаковочный материал детям. Существует опасность удушья.
- Дети должны пользоваться зеркалом только под присмотром взрослых.

- Ремонт электроприборов должен выполняться только специалистами. Неквалифицированное выполнение ремонта влечет за собой серьезную опасность для пользователя. В случае неисправности или повреждения зеркала обратитесь за квалифицированной помощью в специализированную мастерскую.

Использование зеркала не по назначению или в целях, не указанных в данной инструкции, при определенных обстоятельствах может привести к пожару!

Поэтому:

- не оставляйте зеркало без присмотра, в особенности если рядом находятся дети;
- не накрывайте зеркало ничем, например одеялом, подушкой и т. п.;
- никогда не пользуйтесь зеркалом вблизи от емкостей с бензином или другими легковоспламеняющимися веществами;
- пользуйтесь зеркалом только в сухих помещениях (например, никогда не пользуйтесь им в ванной или сауне).

Убедитесь, что зеркало не контактирует с водой или другими жидкостями.

Ни в коем случае не пытайтесь взять зеркало в руки, если оно упало в воду.



Внимание

- Перед использованием убедитесь, что на зеркале и его принадлежностях нет видимых повреждений. При возникновении сомнений не пользуйтесь зеркалом и обратитесь к продавцу или в сервисную службу по указанному адресу.
- Ни при каких обстоятельствах не вскрывайте корпус.
- Не помещайте зеркало рядом с острыми предметами.
- Если зеркало упало или получило иные повреждения, продолжать пользоваться им нельзя.
- После каждого применения и перед каждой очисткой освещение зеркала необходимо отключать.

4. Подготовка к работе

- Убедитесь, что зеркало не повреждено.
- Соедините крепление для зеркала с часеобразной подставкой для хранения мелких предметов с помощью байонетного затвора.

4.1. Установка батареек

- Удалите изоляционный слой (при его наличии) на крышке для батареек или снимите защитную пленку с батареек и установите батарейки, соблюдая полярность.
- Батарейки находятся с обратной стороны зеркала. Откройте крышку отделения для батареек. Только теперь Вы можете снять изоляционный слой или поменять батарейки.

4.2. Обслуживание

- Установите переключатель с обратной стороны зеркала в положение 1. Подача тока от батареек активирована.
- Источник света включается и выключается легким касанием сенсорной кнопки зеркала.
- Путем длительного нажатия на сенсорную кнопку Вы можете плавно регулировать яркость подсветки зеркала.
- На обратной стороне зеркала находится небольшое дополнительное зеркало с пятикратным увеличением. Осторожно отсоедините его от задней стороны зеркала. Теперь его можно установить в центре большой зеркальной поверхности. Основное зеркало подходит для общего отражения лица, в то время как зеркало с пятикратным увеличением предназначено для более детальной проработки.

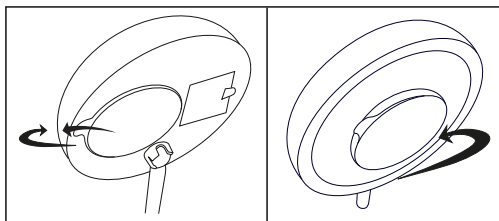

- Благодаря шариковому шарниру с поворотом на 360° косметическое зеркало может свободно вращаться во всех направлениях, при этом оно надежно установлено в выбранном положении.



Через 15 минут работы подсветка автоматически отключается.

i Цветовая температура зеркала: 4000–5000 К.

5. Уход и хранение

- Всегда отключайте освещение зеркала перед очисткой.
- Протирайте зеркало мягкой, слегка влажной салфеткой, используя при этом мягкое чистящее средство.
- По окончании пользования зеркалом всегда выключайте переключатель с обратной стороны зеркала, чтобы экономить заряд батареек.
- Очищайте зеркало только указанным способом. Не допускайте попадания жидкости внутрь зеркала или его принадлежностей.
- Пользуйтесь зеркалом вновь только после того, как оно полностью высохнет.
- Не мойте зеркало в посудомоечной машине!
- Не используйте абразивные чистящие средства или жесткие щетки!

i Указания по обращению с батарейками

- При попадании жидкости из аккумулятора на кожу или в глаза необходимо промыть соответствующий участок большим количеством воды и обратиться к врачу.
- **⚠** Опасность проглатывания мелких деталей! Маленькие дети могут проглотить батарейки и подавиться ими. Поэтому батарейки необходимо хранить в недоступном для детей месте.
- Обращайте внимание на знаки полярности: плюс (+) и минус (-).
- Если батарейка потекла, очистите отделение для батареек сухой салфеткой, предварительно надев защитные перчатки.
- Защищайте батарейки от чрезмерного воздействия тепла.
- **⚠** Опасность взрыва! Не бросайте батарейки в огонь.
- Не заряжайте и не замыкайте батарейки накоротко.
- Если зеркалом длительное время не пользуются, извлеките из него батарейки.
- Используйте батарейки только одного типа или равноценных типов.
- Заменяйте все батарейки сразу.
- Не используйте перезаряжаемые аккумуляторы!
- Не разбирайте, не открывайте и не разбивайте батарейки.

i Указание Утилизация

- В интересах охраны окружающей среды по завершении срока службы зеркала запрещается утилизировать его вместе с бытовыми отходами. Утилизация производится через соответствующие пункты сбора в Вашей стране. Зеркало следует утилизировать согласно директиве ЕС по отходам электрического и электронного оборудования — WEEE (Waste Electrical and Electronic Equipment).

При возникновении вопросов обращайтесь в местную коммунальную службу, ответственную за утилизацию отходов.

- Использованные полностью разряженные батарейки выбрасывайте в специальные контейнеры, сдавайте в пункты приема спецотходов или в магазины электрооборудования. Они по закону обязаны обеспечить утилизацию батареек.
- Следующие знаки предупреждают о наличии в батарейках токсичных веществ.

Pb = свинец
Cd = кадмий
Hg = ртуть



6. Гарантия/сервисное обслуживание

Более подробная информация по гарантии/сервису находится в гарантийном/сервисном талоне, который входит в комплект поставки.



Należy dokładnie przeczytać niniejszą instrukcję obsługi, zachować ją i przechowywać w miejscu dostępnym dla innych użytkowników oraz przestrzegać podanych w niej wskazówek.

Spis treści

1. Użytkowanie zgodne z przeznaczeniem.....	31	5. Konserwacja i przechowywanie	32
2. Opis urządzenia.....	31	6. Gwarancja/serwis	33
3. Zasady bezpieczeństwa	31		
4. Uruchomienie	32		
4.1 Wkładanie baterii	32		
4.2 Obsługa	32		

OSTRZEŻENIE





- Urządzenie jest przeznaczone wyłącznie do użytku domowego/prywatnego, a nie do celów komercyjnych.
- Urządzenie może być obsługiwane przez dzieci od 8 roku życia oraz osoby z ograniczoną sprawnością fizyczną, ruchową i umysłową lub brakiem doświadczenia i wiedzy tylko wtedy, gdy są one pod nadzorem lub otrzymały instrukcje dotyczące bezpiecznego korzystania z urządzenia i są świadome zagrożeń wynikających z jego użytkowania.
- Dzieciom nie wolno bawić się urządzeniem.
- Dzieciom nie wolno czyścić ani konserwować urządzenia bez nadzoru osoby dorosłej.



Zawartość opakowania

- podświetlane lusterko kosmetyczne
- małe lusterko magnetyczne
- 3 baterie 1,5 V typu AA
- niniejsza instrukcja obsługi

Objaśnienie symboli

W niniejszej instrukcji obsługi i na tabliczce znamionowej zastosowano następujące symbole:

	OSTRZEŻENIE	Ostrzeżenie przed zagrożeniem obrażeniami ciała lub utratą zdrowia.
	UWAGA	Ostrzeżenie przed niebezpieczeństwem uszkodzenia urządzenia lub akcesoriów.
	Wskazówka	Ważne informacje.
	Klasa bezpieczeństwa 3	
	Używać tylko w zamkniętych pomieszczeniach.	

	Opakowanie zutylizować w sposób przyjazny dla środowiska
	Produkt podlega recyklingowi, jest objęty rozszerzoną odpowiedzialnością producenta i podlega osobnej zbiórce.

1. Użytkowanie zgodne z przeznaczeniem

Lusterko kosmetyczne służy wyłącznie jako pomoc w codziennej pielęgnacji skóry i do oceny makijażu. Posiada ono jedną powierzchnię odbijającą obraz bez powiększenia i dodatkowo lusterko magnetyczne 5-krotnie powiększające obraz. Wbudowane oświetlenie ma za zadanie jedynie lepiej uwidocznić naniesione kosmetyki i nie nadaje się do oświetlania pomieszczeń.

- Podstawa lusterka może być wykorzystana do przechowywania różnych artykułów kosmetycznych lub biżuterii.
- Urządzenie należy użytkować tylko w celu określonym w niniejszej instrukcji obsługi. Producent nie ponosi odpowiedzialności za szkody wynikłe z nieprawidłowego lub lekkomyślnego użycia.
- Urządzenie przeznaczone jest do niekomercyjnego użytku domowego.
- Urządzenia nie mogą obsługiwać osoby (włącznie z dziećmi) o ograniczonej sprawności fizycznej, ruchowej oraz umysłowej lub nie mające odpowiedniego doświadczenia i/lub wiedzy, chyba że (w celu zachowania bezpieczeństwa) znajdują się one pod nadzorem odpowiedniej osoby lub otrzymały instrukcje, w jaki sposób korzystać z urządzenia.
- Należy uważać, aby dzieci nie bawiły się urządzeniem.

2. Opis urządzenia

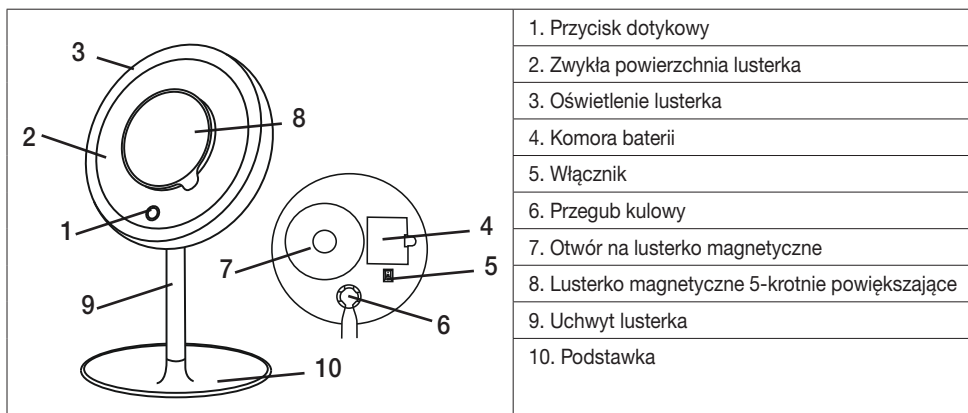

3. Zasady bezpieczeństwa

Należy uważnie przeczytać niniejszą instrukcję obsługi! Nieprzestrzeganie poniższych wskazówek może doprowadzić do obrażeń ciała i szkód materialnych. Należy zachować niniejszą instrukcję obsługi i zapewnić do niej dostęp innym użytkownikom. W przypadku przekazania urządzenia innym osobom należy dołączyć również instrukcję obsługi.

Ostrzeżenie

- W przypadku bezpośredniego nasłonecznienia istnieje podwyższone ryzyko pożaru. Dlatego należy unikać bezpośredniego nasłonecznienia powierzchni lustra.
- Opakowanie należy przechowywać w miejscu niedostępnym dla dzieci. Istnieje ryzyko uduszenia.
- Używanie urządzenia przez dzieci musi się odbywać pod nadzorem.
- Naprawy urządzeń elektrycznych mogą być wykonywane wyłącznie przez fachowców. Nieodpowiednio przeprowadzona naprawa może spowodować poważne zagrożenia dla użytkownika.
W przypadku usterki lub uszkodzenia urządzenia naprawę należy zlecić specjalistycznemu zakładowi.

W przypadku użycia niezgodnego z przeznaczeniem lub nieprzestrzegania instrukcji obsługi może wystąpić zagrożenie pożarowe!

Zasady użytkowania urządzenia:

- Nie zostawiać urządzenia bez nadzoru, zwłaszcza gdy w pobliżu znajdują się dzieci.
- Nie używać pod przykryciem, np. pod kocem, poduszką itp.
- Nie używać w pobliżu benzyny lub innych materiałów łatwopalnych.
- Używać tylko w suchych wnętrzach (np. nigdy w wannie, saunie).

Należy upewnić się, że urządzenie nie ma kontaktu z wodą ani innymi cieczami.

W żadnym wypadku nie wolno sięgać po urządzenie, jeśli wpadło do wody.

Uwaga

- Przed użyciem upewnić się, że urządzenie i akcesoria nie wykazują widocznych uszkodzeń. W razie wątpliwości zaprzestać używania urządzenia i zwrócić się do dystrybutora lub napisać na podany adres działu obsługi klienta.
- W żadnym wypadku nie wolno otwierać obudowy.
- Urządzenie należy trzymać z dala od ostrych przedmiotów.
- Nie wolno używać urządzenia po upadku na podłogę lub gdy zostanie ono w inny sposób uszkodzone.
- Po każdym użyciu i przed każdym czyszczeniem należy wyłączyć urządzenie.

4. Uruchomienie

- Sprawdzić urządzenie pod kątem uszkodzeń.
- Połączyć uchwyt lustra z podstawką za pomocą zatrzasku bagnetowego.

4.1 Wkładanie baterii

- Jeśli na osłonie komory baterii znajduje się pasek izolujący, należy go wyjąć, ewentualnie usunąć folię ochronną z baterii i włożyć baterie zgodnie z oznaczeniem biegunów.
- Baterie znajdują się z tyłu lusterka. Następnie otworzyć osłonę komory baterii. Teraz można wyjąć pasek izolujący baterii lub wymienić baterie.

4.2 Obsługa

- Ustawić przełącznik z tyłu lusterka w pozycji 1. Zasilanie bateriami jest teraz włączone.
- Podświetlenie można włączyć/wyłączyć poprzez krótkie dotknięcie przycisku dotykowego na lusterku.
- Dłuższe dotknięcie przycisku dotykowego umożliwiła bezstopniową regulację jasności lustra.
- Z tyłu lustra znajduje się małe dodatkowe lusterko 5-krotnie powiększające obraz. Ostrożnie wyciągnąć lusterko z tyłu lustra. Teraz można je umieścić pośrodku dużej powierzchni lustra. Lustrzko główne pokazuje wyraźnie całą twarz, natomiast lustrzko 5-krotnie powiększające – szczegóły.

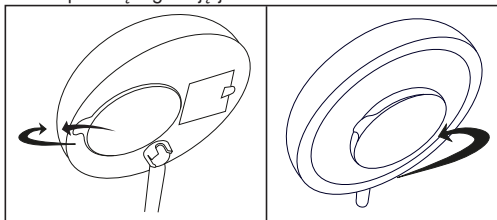

- Dzięki przegubowi kulowemu 360° lusterko kosmetyczne można obracać całkowicie swobodnie we wszystkich kierunkach, a po ustawieniu pozostaje ono w wybranej pozycji.

 Podświetlenie wyłącza się automatycznie po upływie 15 minut.

 Lustrzko dysponuje zakresem temperatur barwowych od 4000 do 5000 kelwinów.

5. Konserwacja i przechowywanie

- Przed każdym czyszczeniem należy wyłączyć urządzenie.
- Wyczyścić urządzenie miękką, lekko nawilżoną szmatką i łagodnym środkiem czyszczącym.
- Po użyciu lustra zawsze należy wyłączać przełącznik z tyłu lustra, aby oszczędzać energię baterii.
- Urządzenie czyścić tylko w podany sposób. Nie wolno dopuścić, aby do środka urządzenia lub akcesoriów dostała się woda lub inne płyny.
- Urządzenia można używać dopiero po całkowitym wysuszeniu.
- Nie myć urządzenia w zmywarce!
- Nie należy stosować silnych środków czyszczących lub szczotki o twardym włosiu!

i Wskazówki dotyczące postępowania z bateriami

- Jeśli dojdzie do kontaktu elektrolitu ze skórą lub z oczami, należy przemyć podrażnione miejsca wodą i skontaktować się z lekarzem.
- ⚠ Niebezpieczeństwo połknięcia! Małe dzieci mogą połknąć baterie i udusić się nimi. Dlatego baterie należy przechowywać w miejscach niedostępnych dla dzieci!
- Należy zwrócić uwagę na znak polaryzacji plus (+) i minus (-).
- Jeśli z baterii wyciekł elektrolit, należy założyć rękawice ochronne i wyczyścić komorę na baterie suchą szmatką.
- Należy chronić baterie przed nadmiernym działaniem wysokiej temperatury.
- ⚠ Zagrożenie wybuchem! Nie wrzucać baterii do ognia.
- Nie wolno ładować ani zwierać baterii.
- W przypadku niekorzystania z urządzenia przez dłuższy czas należy wyjąć baterie z przegrody.
- Należy używać tylko tego samego lub równoważnego typu baterii.
- Zawsze należy wymieniać jednocześnie wszystkie baterie.
- Nie należy używać akumulatorów!
- Nie wolno rozmontowywać, otwierać ani rozdrabniać baterii.

i Wskazówka: Utylizacja

- Ze względu na ochronę środowiska nie należy wyrzucać zużytego urządzenia razem ze zwykłymi odpadami domowymi. Utylizację należy zlecić w odpowiednim punkcie zbiórki w danym kraju. Urządzenie należy zutylizować zgodnie z dyrektywą WE o zużytych urządzeniach elektrycznych i elektronicznych – WEEE (Waste Electrical and Electronic Equipment).
- W przypadku pytań należy zwrócić się do właściwej instytucji odpowiedzialnej za utylizację.
- Zużyte, całkowicie rozładowane baterie należy wyrzucać do specjalnie oznakowanych pojemników zbiorczych, przekazywać do punktów zbiórki odpadów specjalnych lub do sklepu ze sprzętem elektrycznym. Użytkownik jest zobowiązany do utylizacji baterii zgodnie z przepisami.
- Na bateriach zawierających szkodliwe związki znajdują się następujące oznaczenia:
Pb = bateria zawiera ołów,
Cd = bateria zawiera kadm,
Hg = bateria zawiera rtęć.



6. Gwarancja/serwis

W przypadku roszczeń z tytułu gwarancji należy zwrócić się do miejscowego dystrybutora lub partnera (patrz lista „Service international”).

Przy odsyłce urządzenia należy załączyć kopię dowodu zakupu i krótki opis usterki.

Obowiązują następujące warunki gwarancji:

1. Okres gwarancji na produkty firmy BEURER wynosi 3 lata / 5 lat lub, jeśli jest dłuższy, obowiązuje w danym kraju od daty zakupu.
W przypadku roszczeń z tytułu gwarancji konieczne jest potwierdzenie daty zakupu przez okazanie dowodu zakupu lub faktury.
2. Naprawy (całego urządzenia lub jego części) nie przedłużają okresu gwarancyjnego.
3. Gwarancja nie obowiązuje w przypadku uszkodzeń powstałych w następujących okolicznościach:
 - a. Z powodu niewłaściwego użytkownika, np. nieprzestrzeżenia instrukcji obsługi.
 - b. W wyniku napraw lub modyfikacji wykonanych przez klienta lub osoby nieupoważnione.
 - c. Podczas transportu od producenta do klienta lub podczas transportu do Servicecenter.
 - d. Ponadto nie obejmuje akcesoriów dostarczonych z urządzeniem, które ulegają regularnemu zużyciu.
4. Odpowiedzialność za szkody bezpośrednio lub pośrednio spowodowane przez urządzenie jest wykluczona także wtedy, gdy w przypadku jego uszkodzenia uznane zostanie roszczenie z tytułu gwarancji.

